

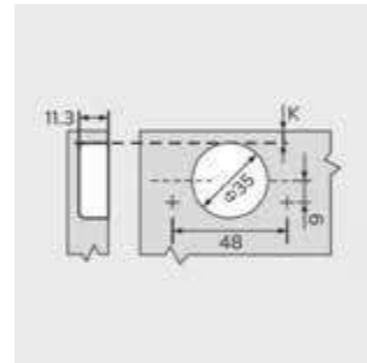

SET PROGRESSIVE<sup>3D</sup>

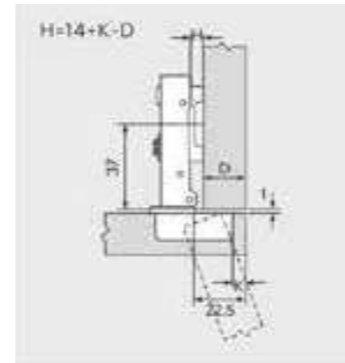

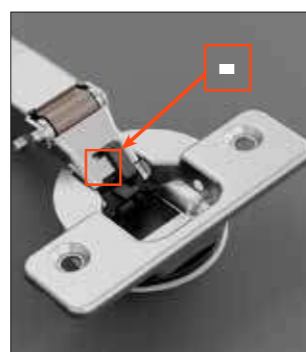
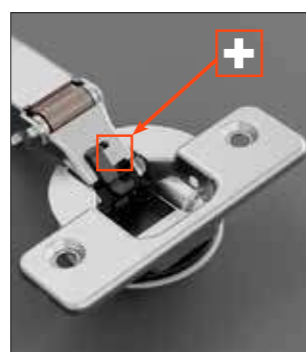

**i** Recomendamos emplear una fresa de diámetro 35,5 mm. con una profundidad de fresado de 13,5 mm.

## BISAGRA RECTA 110° SERIE SILENTIA + TITANIO

Código	Descripción	Fijación	Apertura	Acabado	Embalaje
0200507	Silentia+ Recta Titanio 110°	Atornillar	110°	Titanio	300

**i** Distancia 48 mm. entre ejes. Para otras distancias entre ejes, consultar cantidad mínima, precio y plazo de entrega.



## BASE LÍNEA ACERO TITANIO (Regulación altura automática)

Código	Descripción	Fijación	Altura	Acabado	Embalaje
0200707	Base Línea 3 Reg. Titanio	Atornillar	0	Titanio	300
0200607	Base Línea 3 Reg. Titanio	Atornillar	3	Titanio	300

**i** Para diferentes alturas y versiones de fijación, consultar con el Dpto.Comercial. **Base** compatible con Serie Silentia +



## BASE CRUZ 3D TITANIO (Regulación altura automática)

**NOVEDAD**  
dbgroup

Código	Descripción	Fijación	Altura	Acabado	Embalaje
<b>0201307</b>	Base Cruz H0	Atornillar	0	Titanio	300
<b>0201407</b>	Base Cruz H3	Atornillar	3	Titanio	300

**i** Para diferentes alturas y versiones de fijación, consultar con el Dpto.Comercial. Base compatible con Serie Silentia +



## ACCESORIOS SILENTIA + TITANIO

Código	Descripción	Acabado	Embalaje
0200807	Embellecedor cubrecazoleta	Titanio	3000
0200907	Embellecedor cubrebrazo	Titanio	5000



Embellecedor cubrecazoleta    Embellecedor cubrebrazo



Bisagra Recta 110° Serie Silentia +



Bisagra Recta 155° Serie Silentia +



Bisagra Superacodada 45° Serie Silentia +



Bisagra Contracodo 110° Serie Silentia +



### BISAGRA RECTA 110° SERIE SILENTIA +

Código	Descripción	Fijación	Dist.Ejes	Apertura	Acabado	Embalaje
0262793	Silentia+ Recta 110°	Atornillar	48	110°	Níquel	300
0262693	Silentia+ Recta 110°	Máquina ø10	48	110°	Níquel	300
0264493	Silentia+ Recta 110°	Máquina ø8	45	110°	Níquel	300
0263393	Silentia+ Recta 110°	Máquina ø10	52	110°	Níquel	300

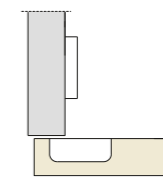

### BISAGRA RECTA 155° SERIE SILENTIA +

Código	Descripción	Fijación	Apertura	Acabado	Embalaje
0262893	Silentia+ Recta 155°	Máquina ø10	155°	Níquel	100

**i** Bisagra especialmente indicada para combinar con muebles de rincón y cajones interiores.  
 Distancia 48 mm. entre ejes. Para otras distancias entre ejes, consultar cantidad mínima, precio y plazo de entrega.

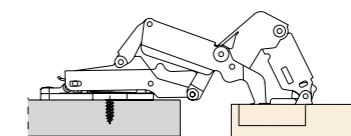

### BISAGRA SUPERACODADA 45° SERIE SILENTIA +

Código	Descripción	Fijación	Apertura	Acabado	Embalaje
0262993	Silentia+ Rincón Chaflán 45°	Máquina ø10	110°	Níquel	150

**i** Distancia 48 mm. entre ejes. Para otras distancias entre ejes, consultar cantidad mínima, precio y plazo de entrega.

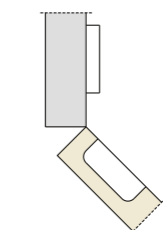

### BISAGRA CONTRACODO 110° SERIE SILENTIA +

Código	Descripción	Fijación	Apertura	Acabado	Embalaje
0263093	Silentia+ Rincón Recto 110°	Máquina ø10	110°	Níquel	150

**i** Distancia 48 mm. entre ejes. Para otras distancias entre ejes, consultar cantidad mínima, precio y plazo de entrega.

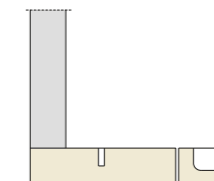



## SERIE 200 +

UNA OPCIÓN 100% FIABLE Y CONTRASTADA



La Serie 200 de Salice, constituye la gama más exitosa en ventas de la prestigiosa firma italiana, especialista en bisagras desde hace décadas.

Esta serie con montaje rápido Clip On, cazoleta 35 y apertura de 110° grados, dispone de una gran variedad de alternativas en lo que a tipos de aperturas se refiere.

Dicha serie es perfectamente compatible con la nueva Serie Silencia con freno, en lo referente a bases, pudiendo elegir cualquiera de las múltiples opciones para ambas series, dotadas de su exclusivo y patentado patín flotante que permite mantener la distancia de la puerta respecto al costado, cuando esta se regula.



Serie 200

### BISAGRA RECTA 110° SERIE 200

Código	Descripción	Fijación	Apertura	Acabado	Embalaje
0257592	S 200 Recta 110°	Atornillar	110°	Níquel	300
0257692	S 200 Recta 110°	Máquina ø10	110°	Níquel	300

**i** Distancia 48 mm. entre ejes. Para otras distancias entre ejes, consultar cantidad mínima, precio y plazo de entrega.

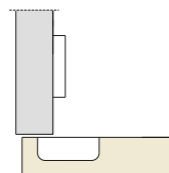

### BISAGRA ACODADA 110° SERIE 200

Código	Descripción	Fijación	Apertura	Acabado	Embalaje
0218693	S 200 Acodada 110°	Atornillar	110°	Níquel	300
0218793	S 200 Acodada 110°	Máquina ø10	110°	Níquel	300

**i** Distancia 48 mm. entre ejes. Para otras distancias entre ejes, consultar cantidad mínima, precio y plazo de entrega.

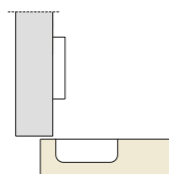

### BISAGRA SUPERCODADA 110° SERIE 200

Código	Descripción	Fijación	Apertura	Acabado	Embalaje
0218893	S 200 Superacodada 110°	Atornillar	110°	Níquel	300
0218993	S 200 Superacodada 110°	Máquina ø10	110°	Níquel	300

**i** Distancia 48 mm. entre ejes. Para otras distancias entre ejes, consultar cantidad mínima, precio y plazo de entrega.

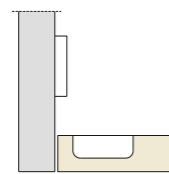

### BISAGRA CONTRACODO SERIE 200

Código	Descripción	Fijación	Apertura	Acabado	Embalaje
0266592	S 200 Rincón Recto 94°	Atornillar	94°	Níquel	150
0266692	S 200 Rincón Recto 94°	Máquina ø10	94°	Níquel	150

**i** Distancia 48 mm. entre ejes. Para otras distancias entre ejes, consultar cantidad mínima, precio y plazo de entrega.

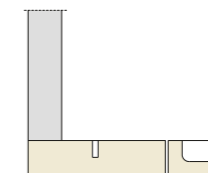

### BISAGRA SUPERACODADA 45° SERIE 200

Código	Descripción	Fijación	Apertura	Acabado	Embalaje
0265092	S 200 Rincón Superacodada 45°	Atornillar	110°	Níquel	150

**i** Distancia 48 mm. entre ejes. Para otras distancias entre ejes, consultar cantidad mínima, precio y plazo de entrega.

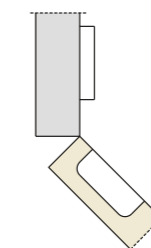

### BISAGRA RINCÓN ANGULAR SERIE 200

Código	Descripción	Fijación	Apertura	Acabado	Embalaje
0267592	S 200 Rincón Angular	Atornillar	70°	Níquel	150

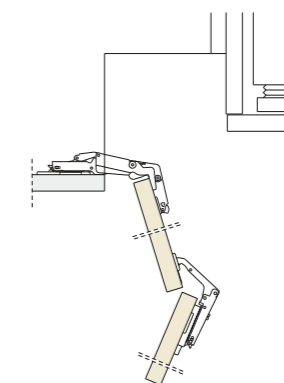

## BISAGRA RECTA 155° SERIE 200

Código	Descripción	Fijación	Apertura	Acabado	Embalaje
0269892	S 200 Recta 155°	Atornillar	155°	Níquel	100
0263493	S 200 Recta 155°	Máquina ø10	155°	Níquel	100

**i** Especialmente indicada para combinar con muebles de rincón y cajones interiores. Distancia 48 mm. entre ejes. Para otras distancias entre ejes, consultar cantidad mínima, precio y plazo de entrega.



## BISAGRA RECTA 110° PUSH SERIE 200

Código	Descripción	Fijación	Apertura	Acabado	Embalaje
0217593	S 200 Recta Push 110°	Atornillar	110°	Níquel	300

**i** Muelle invertido para expulsión. Imprescindible para su aplicación, adaptar expulsadores. Distancia 48 mm. entre ejes. Para otras distancias entre ejes, consultar cantidad mínima, precio y plazo de entrega.



## BISAGRA RECTA 110° SERIE 200 (movimiento libre)

Código	Descripción	Fijación	Apertura	Acabado	Embalaje
0262393	S 200 Recta Libre 110°	Atornillar	110°	Níquel	300

**i** Distancia 48 mm. entre ejes. Para otras distancias entre ejes, consultar cantidad mínima, precio y plazo de entrega.



## BASE LÍNEA ACERO (Regulación altura automática)

Código	Descripción	Fijación	Altura	Acabado	Embalaje
0263193	Base Línea 3 Reg.	Máquina ø10	3	Níquel	300

**i** Para diferentes alturas y versiones de fijación, consultar con el Dpto.Comercial. Base compatible con Serie Silentia + y Serie 200.



## BASE CRUZ ACERO

Código	Descripción	Fijación	Altura	Acabado	Embalaje
0269593	Base Cruz H3	Atornillar	3	Níquel	300
0269793	Base Cruz H3	Tornillo+Taco Pre-Montado ø5	3	Níquel	300

**i** Para diferentes alturas y versiones de fijación, consultar con el Dpto.Comercial. Base compatible con Serie Silentia + y Serie 200.



## BASE CRUZ 3D (Regulación altura automática)

Código	Descripción	Fijación	Altura	Acabado	Embalaje
0264393	Base Cruz H0	Atornillar	0	Níquel	300
0269495	Base Cruz H3	Atornillar	3	Níquel	300
0269394	Base Cruz H3	Tornillo+Taco Pre-Montado ø5	3	Níquel	300
0269393	Base Cruz H3	Máquina ø10	3	Níquel	300

**i** Para diferentes alturas y versiones de fijación, consultar con el Dpto.Comercial. Base compatible con Serie Silentia + y Serie 200.



Serie 200

