

Guía de instalación ClickBoard y paneles

PARADOR

Estructura de paneles

RapidoClick/MilanoClick/Style – Paneles con sistema de clic



①

Papel decorativo

Los elaborados diseños fascinan con sus reproducciones de lo más realista de numerosos materiales naturales. La impresión, elaborada a base de pintura sin disolventes, cautiva con su extraordinario brillo. Además, la impregnación con resina de melamina protege de forma adicional de la humedad y de las cargas mecánicas.

②

Placa de soporte HDF

La placa de soporte de alta densidad con protección contra el hinchamiento ofrece una elevada estabilidad dimensional y minimiza las influencias por cambios climáticos o cargas extraordinarias. La impregnación en todo el contorno de la lama ofrece además una protección extraordinaria contra el hinchamiento de los cantos.

③

Mecanismo de clic

El mecanismo de clic patentado permite un montaje fácil y una conexión segura.



Apto para zonas húmedas



Mecanismo de clic



Apto para instalar focos empotrados



Resistente a la luz

Modelo de panel	Longitud [mm] Medida de cálculo	Anchura [mm] Medida de cálculo	Grosor [mm]	Material de la placa	Sujeción en la superficie
MilanoClick	2585	289	12	HDF	Grapa de fijación para paneles con sistema de clic
RapidoClick	1280/2050/2585 3300/4100	223	12	HDF	Grapa de fijación para paneles con sistema de clic
Style	1280/2585	182	10	HDF	Grapa de fijación para paneles con sistema de clic

Ventajas de los paneles con sistema de clic

- › Acabado moderno gracias a las juntas de diseño de filigrana en el costado longitudinal
- › Montaje cómodo gracias al mecanismo de clic
- › Ámbitos de aplicación: paredes, techo y ampliación de buhardillas
- › Ideal para la renovación de techos de paneles existentes
- › Listo para colocarse
- › PEFC
- › 15 años de garantía

Uso de paneles

Paneles con conexión machihembrada



Subestructura



Sujeción del primer panel machihembrado



Colocación de la grapa de fijación



Atornillado de la grapa de fijación



Introducción de los paneles machihembrados



Montaje del clip para listones



Colocación de cornisas: listo

Paneles con sistema de clic



Subestructura



Sujeción del primer panel machihembrado



Colocación de la grapa de fijación



Atornillado de la grapa de fijación



Encaje de los paneles con sistema de clic



Montaje del clip para listones



Colocación de cornisas: listo

Materiales constructivos de los paneles

La descripción de las características técnicas de los paneles se encuentra en el apartado anterior, «Estructura de los paneles».

Grapa de fijación

Para la sujeción de los paneles de Parador hay disponibles dos tipos de grapas. Para el sistema de machihembrado de los paneles Novara y Home se necesitan grapas para una ranura de 3 mm de grosor (grapa de perfil 3 para paneles de conexión machihembrada), mientras que para el sistema de clic de los paneles con este sistema y una ranura de 4 mm de grosor es necesaria una grapa de fijación para paneles con sistema de clic. Las grapas están indicadas tanto para la sujeción atornillada como para el montaje con abrazaderas. Para ello recomendamos abrazaderas con una longitud mínima de 14 mm y una anchura de 10 mm.

Ambos sistemas de grapas para paneles están disponibles en paquetes de 125 unidades cada uno. La cantidad necesaria dependerá de los espacios de separación de la subestructura y la correspondiente anchura de cobertura del panel.



Grapa de fijación para paneles con sistema de clic

En el caso de paneles **Novara**, para una separación máxima de la subestructura de 400 mm, con un paquete de grapas para paneles se sujetará una superficie máxima del panel de 8 m² (anchura de la estancia: 4 m).

En el caso de paneles **Home**, para una separación máxima de la subestructura de 400 mm, con un paquete de grapas para paneles se sujetará una superficie máxima del panel de 7 m² (anchura de la estancia: 4 m).

En el caso de paneles **RapidoClick**, para una separación máxima de la subestructura de 600 mm, con un paquete de grapas para paneles se sujetará una superficie máxima del panel de 13 m² (anchura de la estancia: 4,2 m).

En el caso de paneles **MilanoClick**, para una separación máxima de la subestructura de 600 mm, con un paquete de grapas para paneles se sujetará una superficie máxima del panel de 17 m² (anchura de la estancia: 4,2 m).

En el caso de paneles **Style**, para una separación máxima de la subestructura de 400 mm, con un paquete de grapas para paneles se sujetará una superficie máxima del panel de 8 m² (anchura de la estancia: 4 m).



DAL 1



DAL 2



DAL 3

Cornisas

Tras la colocación completa de toda la superficie, incorpore las cornisas adecuadas con la técnica de clip patentada. Puede elegir entre distintos perfiles de listón, los cuales cuentan con un sistema de sujeción invisible por clip. En caso de renovación (p. ej., para trabajos de pintura o empapelado), las cornisas son muy fáciles de desmontar. Una las cornisas de ser posible en puntos discretos y córtelas a inglete en las esquinas.

Para las transiciones de los ingletes tiene a disposición esquinas exteriores e interiores decorativas en blanco y acabado de aluminio.



Esquinas exteriores e interiores para cornisas DAL1 y DAL2 en acabado de aluminio

Además de las cornisas (DAL 1, 2 y 3), también hay disponibles listones especiales para usos concretos.

Una moldura (HKL) clásica para la sujeción sin clips mediante adhesivo o pernos.



HKL



FL 1

Un listón encastrado (FL 1) para ocultar la zona de la subestructura que es visible en paredes y techos no completamente revestidos.

El listón plegado (FAL) puede doblarse y se usa para cubrir esquinas interiores y exteriores y transiciones (p. ej., de lumbreras y techos abuhardillados). Puede pegarse o integrarse en la geometría de las ranuras de los paneles con conexión machihembrada. Debido a las propiedades higroscópicas de los materiales utilizados, adhiera solamente el listón encastrado por un lado.



FAL
Doblado hacia afuera para cubrir las transiciones de lumbreras y techos abuhardillados.



FAL
Listón plegable para transiciones limpias en conexiones no perfectamente rectas de 1° a 180° y para cubrir la transición del artesanado de la inclinación del tejado con el techo.

Clip para cornisas

Para sujetar las cornisas con los clips, se incorporan en sus ranuras perfiles de sujeción cortos tanto en los extremos como en el medio en una distancia de unos 50 cm.

Sujete a continuación en las zonas en las que van a ir los perfiles de sujeción un clip para listones mediante el tornillo suministrado. Para alinear el clip en el caso de paredes rectas, use la pared como línea de tope; en caso de superficies irregulares, ayúdese de un tendel.

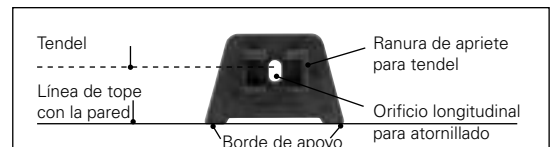

Los puntos de adhesión suministrados facilitan a este respecto la fijación.



A continuación, solo tiene que encajar las cornisas.



Instalación

Aparte de las indicaciones de instalación citadas aquí, también deben observarse las instrucciones de montaje especiales descritas en el siguiente capítulo, «Ámbito de aplicación».

Información general

Comprobación de defectos del material

Antes de la instalación de los paneles y mientras se instalan, debe comprobarse si el material presenta defectos. Los paneles que presenten defectos o daños visibles no deben instalarse. El montaje debe realizarse solo con luz diurna o si se dispone de buena iluminación, ya que, de lo contrario, es posible que no se puedan reconocer los posibles daños o los paneles defectuosos.

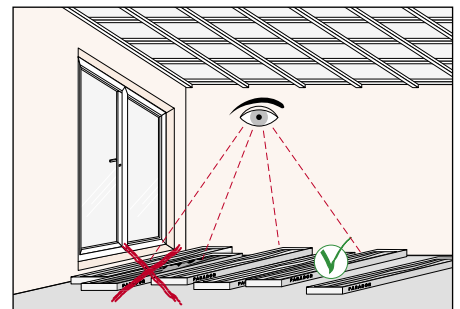

Aclimatación de los paneles antes de la instalación

Los paneles tienen que permanecer un mínimo de 48 horas a una temperatura de al menos 17 °C y una humedad del aire del 35 % al 60 % en la estancia donde se vayan a instalar. Es decir, que los paquetes cerrados se tienen que adaptar a las condiciones climáticas de la habitación. En caso de que haya diferencias muy grandes entre el punto de almacenamiento y la habitación de instalación se tiene que prolongar el tiempo de aclimatación. El tiempo se puede acortar en el caso de que las condiciones climáticas sean aproximadamente iguales.

Almacene para ello los paquetes sobre una base plana, sin abrirlos. Es imprescindible cumplir con estos puntos sobre todo en los edificios nuevos, donde la humedad del aire es en la mayoría de los casos muy alta.

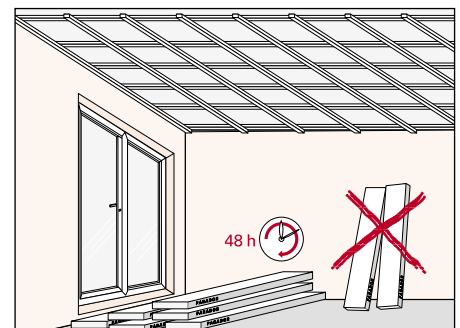

Comprobación de las construcciones

La construcción que se vaya a revestir no puede estar dañada, es decir, que tiene que haberse enfoscado o plastecido y estar herméticamente cerrada. Además, la estructura no puede presentar señales de humedad ni daños causados por moho.

Los paneles y ClickBoard pueden montarse sobre subestructuras de madera y metal que recibirán un tratamiento profesional según las indicaciones del fabricante. Para obtener un resultado perfecto, la subestructura debe estar exactamente alineada y garantizar una superficie de instalación plana (tolerancia: medida de referencia de 1 mm en 1 m de largo).

Uso

Subestructura

Para un montaje sencillo de los paneles, es necesario que la subestructura esté bien alineada de forma transversal respecto al costado longitudinal de éstos (con la excepción de ClickBoard para paredes). Las subestructuras directas de madera constan normalmente de un enlistonado de madera sencillo o doble (contraenlistonado). En el caso del enlistonado doble, entre el enlistonado portante y el techo se coloca un enlistonado de base adicional en sentido contrario. El montaje se realiza con tornillos y tacos adecuados colocados a una distancia de 40 a 50 cm. La altura se compensa colocando espaciadores por debajo. La sujeción directa de una subestructura de metal se realiza mediante perfiles de uso corriente. La altura se compensa con elementos de sujeción perfilados y regulables o colocando también espaciadores por debajo.

Delineado y centrado

Tras el montaje de la subestructura, debe centrarse en todas las direcciones la superficie donde se va a realizar la instalación. De ese modo, la superficie tendrá posteriormente un aspecto visualmente compensado. Para el centrado se divide la anchura y la longitud por la anchura de formato y la longitud respectivamente. El valor restante que sobra del formato completo se reparte entre ambos lados. En el caso de los paneles, observe que las testas estén alineadas de modo que la ranura del lado de la testa de una hilada quede al ras respecto a la ranura de otra hilada. La testa no tiene que estar colocada obligatoriamente sobre un listón de la subestructura. ClickBoard se coloca en la llamada unión libre, lo que significa que la pieza restante de la última superficie es la primera pieza de la siguiente hilada.

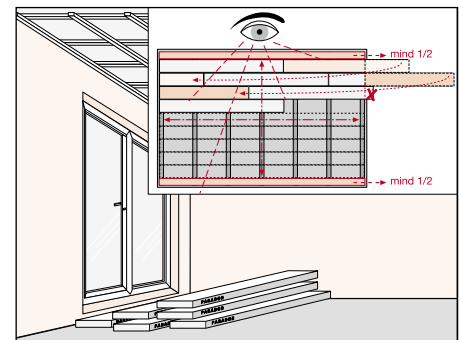

Distancias que hay que mantener

La distancia entre ejes de la subestructura en el caso de techos y ampliaciones de buhardillas corresponde a un máx. de 40 cm (Novara y ClickBoard) o 60 cm (RapidoClick, MilanoClick). En el montaje de ClickBoard en vertical, la subestructura debe estar colocada bajo la junta de las placas.

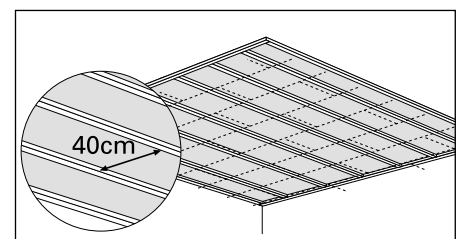

Distancia del borde respecto a componentes/paredes/techos contiguos

Debido a los derivados de madera que contienen los paneles y ClickBoard, debe dejarse una distancia con el borde (dilatación y contracción debido a cambios climáticos). En los paneles, esta distancia se obtiene mediante la alineación y sujeción de los paneles individuales (7-10 mm alrededor). En el caso de ClickBoard, esta distancia se obtiene colocando cuñas en las esquinas o distanciadores. Si hay que tomar las medidas de ClickBoard, se medirá hasta los distanciadores, que deben colocarse en todos los lados. En el caso de montaje en paredes o muretes, ClickBoard puede colocarse directamente en el suelo y solo hay que dejar distancia con los bordes por encima y en los laterales. Evite que el filo cortado de ClickBoard sobre el que se apoya entre en contacto directo con el agua. Al montar el primer y último panel, recomendamos perforarlos previamente y utilizar tornillos con un diámetro mayor, para que el panel pueda expandirse.

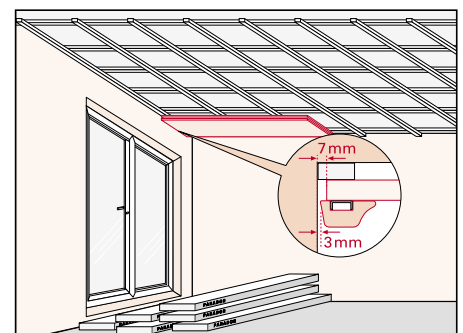

Distancia del sistema de clic respecto al borde o aberturas

Al delinear el patrón de montaje, hay que observar que en los bordes y en los huecos de las superficies (p. ej., aberturas para ventanas o puertas), haya una distancia mínima de 10 cm respecto al correspondiente sistema de clic. Por eso, en algunos casos es posible que haya que desplazar el patrón de montaje, centrarlo de forma adecuada y empezar con un panel recortado a medida.

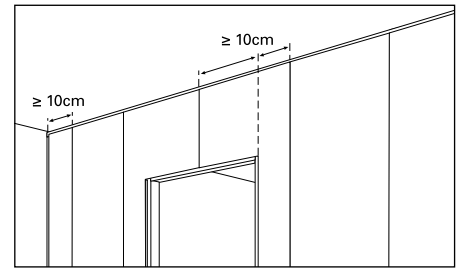

Distancia respecto a las perforaciones en la superficie

Si la superficie se perfora para instalar, p. ej., cables, tubos de calefacción o sujeciones en construcciones por debajo de la tablazón, también hay que mantener todo alrededor la distancia indicada respecto a los bordes.

Desajuste de juntas

Si los paneles o ClickBoard se instalan a matajunta desplazada, debe dejarse un desajuste mínimo de 40 cm entre las juntas transversales. De este modo se mejora la estabilidad de la superficie y el aspecto visual.

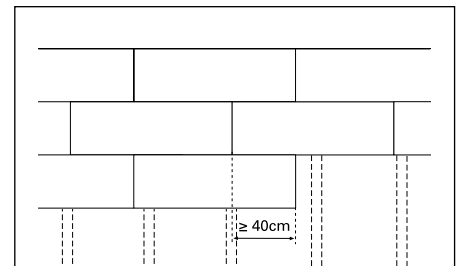

Anchura y longitud máxima de instalación

Con los paneles y ClickBoard solo pueden realizarse instalaciones continuas en superficies de un máximo de 8 m de longitud (longitudinal y transversal). En caso de instalaciones en superficies de mayor tamaño, hay que incluir juntas de dilatación que en los paneles pueden cubrirse sin problemas mediante un perfil de transición de un color a juego. En el caso de ClickBoard, para ello se usan dos listones terminales.

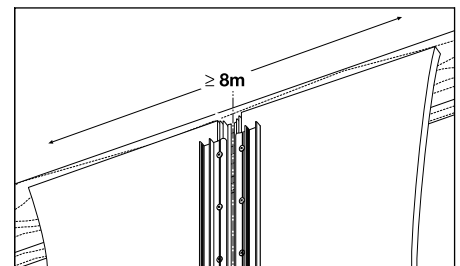

Recorte

En caso de una instalación continua, hay que contar con un porcentaje de entre el 1 % y el 5 % en función del tipo de instalación, optimización del recorte, etc. Si el tipo de instalación es más complejo, también puede superarse este valor.

Proceso de montaje

Paneles

Para el montaje en la primera hilada de paneles (empezando por la izquierda) debe recortarse la zona del macho. En el lado de la pared, los paneles (distancia respecto al borde) se conectarán directamente a la subestructura mediante tornillos o pasadores y se fijarán con las correspondientes abrazaderas centrales.

En el caso de los paneles, las uniones de los bordes transversales se realizan introduciendo (en paneles de conexión machihembrada) o acercando la zona de la ranura (en paneles con cierre de clic se realiza un galce) sobre/al macho de los paneles ya colocados. Para ello no se necesita ninguna herramienta especial y el montaje puede realizarse a mano. Una instalación de tres hiladas de lamas a la vez como si fuesen tiras puede facilitar el montaje.

Los paneles machihembrados se desplazan en horizontal en ambas direcciones. Los paneles con sistema de clic se introducen girándolos (ángulo de ataque 10-20°). Para el montaje de la última hilada, se mide la distancia de la superficie de instalación visible respecto a la pared y se corta el panel que se va a montar (obsérvese la distancia respecto al borde). A continuación, el panel se introduce deslizándolo o girándolo de forma habitual y, al igual que en la primera hilada, se fija a la subestructura mediante tornillos o pasadores.

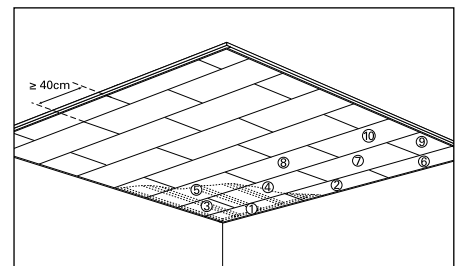
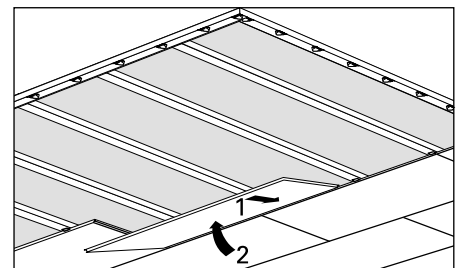
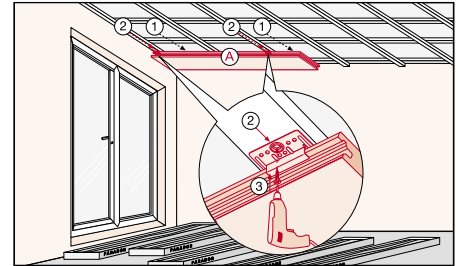

Ámbitos de aplicación

Techo

Las ventajas decisivas de un revestimiento de techo son la revalorización visual de techos sin revoque dañados, la diversidad y posibilidades de uso de distintos sistemas de iluminación, el montaje de tuberías o cables, una mejor insonorización con viviendas superiores, además de la posibilidad de reducir la altura de los techos mediante una estructura colgante. De este modo, al reducir el espacio se reducen los gastos de calefacción y se optimiza el aislamiento térmico y sonoro. Al revestir techos puede optarse entre una subestructura directa de madera o metal. También existe la posibilidad de reducir la altura del techo con sistemas especiales de suspensión. Para una suspensión de techo de mayor altura pueden usarse sistemas de suspensión comunes de metal. En caso de que no use materiales constructivos de Parador ni recurra a sus ofertas, asegúrese de que los materiales que ha seleccionado sean lo suficientemente seguros para su uso. Piense que los componentes que pueden caer deben contar con suficiente protección, algo para lo que se pueden usar ayudas para el montaje o puntales.

Formato de paneles recomendado:
todos

Formato de ClickBoard recomendado:
1285 mm x 389 mm



Pared

Hay muchos y buenos motivos para revalorizar las paredes existentes con un revestimiento de paneles de Parador. Además de la gran cantidad de diseños, tiene la posibilidad de aislar las paredes térmica y acústicamente, cubrir instalaciones o embellecer de forma sencilla paredes sin revoque. Los trabajos preliminares se limitan a la instalación de la subestructura conforme al montaje general y las correspondientes funciones adicionales, como el aislamiento térmico. Al usar materiales aislantes, puede ser necesario el uso de un freno de vapor entre el aislamiento y la subestructura. Los paneles pueden colocarse tanto en horizontal como en vertical, mientras que ClickBoard solo puede colocarse en vertical. En el caso de haber puertas o aberturas para ventanas, se atornillarán también alrededor los rieles de fijación en la subestructura, que después servirán para sujetar lateralmente el sistema ClickBoard y evitarán que la superficie se deslice. En la unión de suelo no se necesitan rieles de fijación, ya que los paneles se pueden colocar directamente. En el caso de haber puertas o aberturas para ventanas, se atornillarán también alrededor los rieles de fijación en la subestructura, que después servirán para sujetar lateralmente el sistema ClickBoard y evitarán que la superficie se deslice.



Formato de paneles recomendado:
todos

Formato de ClickBoard recomendado:
todos

Posibilidades de instalación

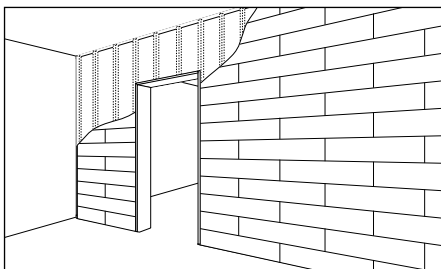

Uso: paneles en horizontal

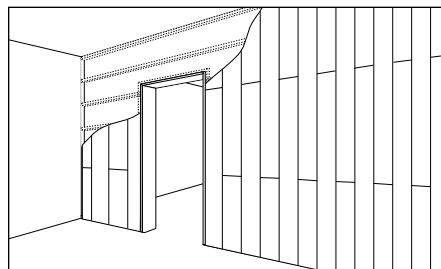

Uso: paneles en vertical

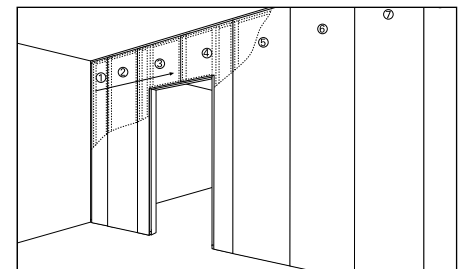

Uso: ClickBoard

Ampliación de buhardillas

Al ampliar la buhardilla con paneles de Parador se pueden obtener en poco tiempo estancias adicionales, aprovechar al máximo el espacio del que se dispone y ampliar de forma económica los metros útiles. Como la ampliación de una buhardilla suele estar vinculada al cambio de uso de la construcción, debe solicitarse un permiso de construcción (en función del país). Las subestructuras de madera son lo más habitual en la ampliación de buhardillas. Hay que tener en cuenta que entre los cabios y la subestructura se debe introducir un freno de vapor. Además, existe la posibilidad de usar perfiles metálicos y pueden usarse perfiles de sombrero para techo o perfiles CD con los correspondientes clips de sujeción. En este caso, la compensación de altura puede realizarse con tornillos ajustables o cuñas de distancia.

Formato de paneles recomendado:
 todos

Formato de ClickBoard recomendado:
 2585 mm x 389 mm
 1258 mm x 389 mm

Particularidades del montaje

Para realizar una tablazón de varios lados, debe seguirse este orden: paredes, murete, inclinación del tejado, techo. Cada paso de trabajo, desde la creación de la subestructura hasta la tablazón, tiene que llevarse a cabo por completo antes de pasar al siguiente elemento. Las superficies individuales del tejado se tratarán como las de las paredes o techos. La ampliación de buhardillas solo se diferencia de los montajes descritos anteriormente en la conexión de la inclinación al techo o a la pared. En caso de una colocación en vertical de los paneles, tenga en cuenta que, si usa paneles con un sistema de clic, y en función del tipo de inclinación del tejado, tienen que sujetarse con una pinza o dispositivo similar hasta el atornillado final.

Ampliación de buhardillas con ClickBoard

En la zona de la inclinación del tejado se reviste primero el murete con ClickBoard. En primer lugar se conecta a la pared (pared de ClickBoard) el riel de fijación a la izquierda y a la derecha. La longitud de ClickBoard para el murete es la distancia entre el suelo y la inclinación del techo menos 6 mm. Tras el murete se monta la inclinación. En primer lugar se atornillan a derecha e izquierda los rieles de fijación en la subestructura. A continuación, se atornilla el riel de fijación horizontal entre el murete y la inclinación. Para garantizar un ajuste exacto del listón HDF recomendamos usar una ayuda para el montaje. Una vez montado el riel de fijación entre el murete y la inclinación del techo, se realiza la tablazón de la superficie. Para ello puede apoyarse ClickBoard sobre el riel de fijación. La longitud de ClickBoard vuelve a resultar de la medida entre el riel de fijación y la subestructura del techo menos 6 mm. Después se realiza el montaje del techo. Como fijación del borde se colocará el listón universal en la transición del techo a la inclinación.

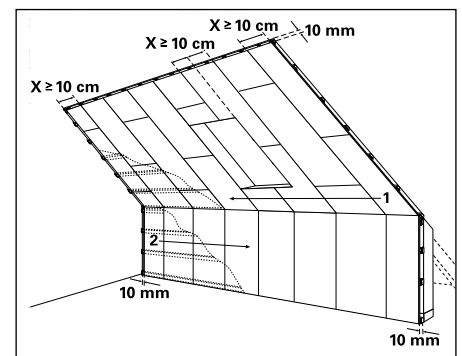
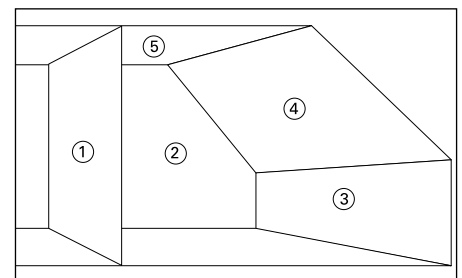

Tabiques ligeros

(Solo ClickBoard)

Las ventajas de un tabique ligero son la creación sencilla y segura de una pared de separación sin demasiada suciedad ni escombros, el acondicionamiento racional de instalaciones y el breve tiempo de montaje y desmontaje sin tiempos de secado ni espera. Gracias al sistema de montaje ya preparado se logra una gran flexibilidad y una reducción de costes respecto a las paredes macizas corrientes. Los formatos cómodos de usar facilitan el transporte y permiten una manipulación segura. Los tabiques ligeros pueden usarse como separación dentro de una vivienda, pero no como pared de separación entre viviendas. En el montaje de paredes de separación ligeras en estancias privadas se suele usar un entramado de madera. Los soportes de madera deben estar secos y ser rectos para montarse. La madera es fácil de manipular, pero al trabajarla pueden producirse tensiones. De modo alternativo puede optarse también por un armazón de metal con contraenlistonado de madera. Los motivos para hacerlo son los siguientes: mejor protección acústica, ausencia de torsiones y deformaciones, montaje sencillo y altas tolerancias. Se logra un aumento de la protección acústica respecto a la estancia adyacente aplicando un material aislante dentro de la cavidad de la subestructura. También en este sentido una subestructura bien alineada facilita el montaje de ClickBoard y ofrece la base para un resultado final perfecto en la obra en seco. Para lograr este objetivo, es muy importante la compensación de la subestructura.



Formato recomendado:

2585 mm x 492 mm

2585 mm x 389 mm

Distancia entre ejes de las abrazaderas centrales:

máx. 40,0 cm

Distancia entre ejes de la subestructura:

492 mm o 389 mm

Proceso de montaje

Delineado del patrón de montaje

Para delinear el patrón de montaje se marca en el suelo el trazado de la futura pared con un cordel de marcar, una perpendicular, un nivel de agua o un láser. A continuación se lleva el diseño con ayuda de un nivel de agua o un láser sobre las paredes adyacentes hasta el techo. Después de haber marcado el trazado, debe establecerse la posición de los soportes. Para la tablazón debe haber un soporte bajo todos los sistemas de clic (distancia entre las abrazaderas centrales: máx. 40 cm). Para ello se centra lateralmente la superficie dividiendo la anchura de la pared por la anchura de formato usada y repartiendo el valor restante de forma homogénea en ambos lados.

Subestructura y aislamiento de la cavidad

En las marcas hechas se sujetan y alinean primero las maderas escuadradas/perfiles UW superiores e inferiores y, a continuación, las maderas escuadradas/perfiles CW laterales. Estos últimos sobre todo se fijan a la pared con tacos a una distancia de 1000 mm o al menos tres sujeciones. Con fines de protección acústica y de sellado, se coloca alrededor de los soportes/perfiles una cinta de aislamiento convencional. Además, hay que observar que los perfiles CW laterales estén sujetos por cierre de fuerza a las paredes existentes. Así puede excluirse en la tablación una deformación de los perfiles. Manteniendo la distancia del formato seleccionado (2585 mm x 492 mm; 2585 mm x 389 mm), se introducen a continuación los soportes metálicos según el centrado, pero no se atornillan. Fije además los perfiles superiores e inferiores con una prensa de engaste en los perfiles UW. Tras la alineación, los soportes de metal deben introducirse al menos 1,5 cm en el perfil superior. Los soportes de madera se sujetan entre ellos con herrajes angulares. Alinee las paredes de forma exacta con ayuda del láser (que puede tomar prestado de su distribuidor). El aislamiento de la cavidad interior y el cableado pueden realizarse tras el montaje del primer lado de la tablación. Al montar el entramado, observe las indicaciones de montaje del fabricante correspondiente.

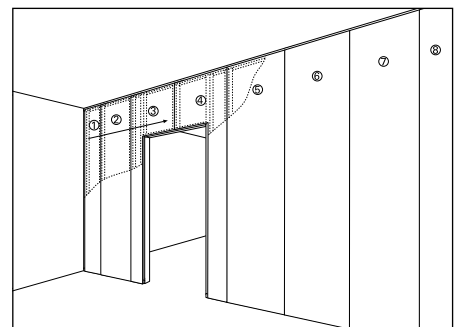
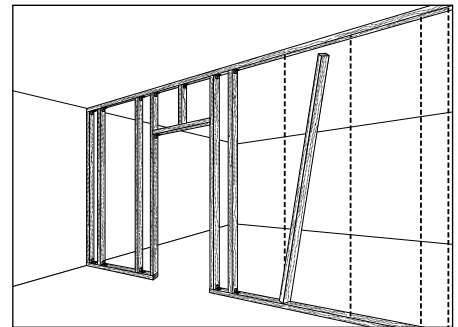

Sujeción de los rieles de fijación

Los rieles de fijación deben atornillarse a la subestructura de modo que queden al ras de las paredes adyacentes y techos. En el caso de puertas o aberturas para ventanas, también se atornillan alrededor los rieles de fijación a la subestructura.

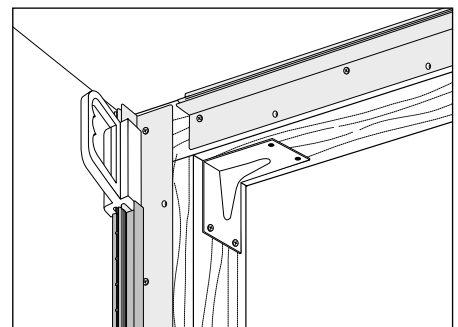

Colocación para una altura > 2,58 m

Si la estancia supera los 2,58 m de altura, los paneles se colocan a mata-junta desplazada. Si se realiza una colocación a testa, se cerrará al último panel de la hilera con la palanca. En este punto hay que tener cuidado de dejar una distancia respecto al borde de 12 mm. Además, entre las juntas transversales hay que dejar un desajuste de al menos 40 cm.

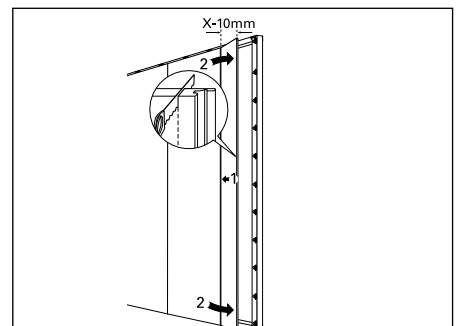

Información adicional

Consejos

Posibilidades de montaje de paneles no plegables

Como al haber perforaciones en la superficie (p. ej., tubos de calefacción, cables o sujeciones en estructuras portantes anteriores, etc.) los paneles ya no se pueden plegar, en este caso ClickBoard debe tallarse y encolarse. Para ello hay que retirar con un cuchillo de forma longitudinal la redondez del perfil en el sistema de clic. Después de haber aplicado cola a la ranura, puede introducirse la placa con un taco golpeador.

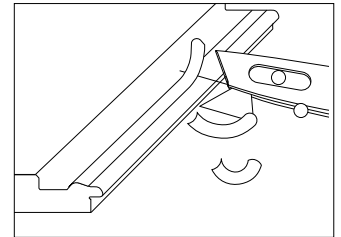

Protección contra la humedad

Para evitar que penetre humedad en el aislamiento debido al agua de deshielo, debe aplicarse un freno de vapor entre la subestructura y el material aislante. Para tal fin, hay que encomendar los cálculos a un planificador técnico.

Renovación de techos de paneles

También existe la posibilidad de renovar los techos de paneles existentes con paneles y ClickBoard. En este caso, se retira la superficie de paneles presente y se usa la antigua subestructura como enlistonado de base. ¡Compruebe que la antigua subestructura esté bien sujeta! Al igual que para la colocación de un enlistonado de madera doble, se monta alrededor de la subestructura existente, y de forma transversal, el enlistonado portante con una distancia entre ejes de 40 cm.

Encolado de ClickBoard bajo elementos de calefacción

Debido a las altas temperaturas y a la gran sequedad de aire que conllevan, el sistema de clic debe encolarse adicionalmente si está situado detrás y a una distancia de aprox. 1,5 m alrededor de los elementos de calefacción. Esto impide que se abran huecos en la superficie y garantiza también un aspecto visual perfecto en caso de que durante un breve periodo no se mantenga la temperatura o la humedad del aire.

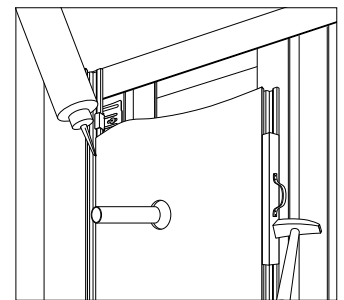

Ayuda para el montaje

En situaciones en las que el riel de fijación no esté apoyado en una pared o en las que se haya creado una solución en esquina con los conectores de 90°, hay que armar una pequeña ayuda para el montaje.

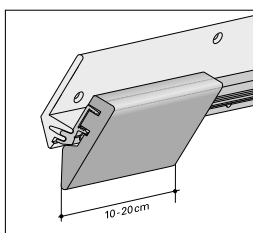

Creación de una ayuda para el montaje

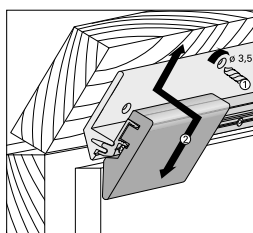

Colocación del riel de fijación

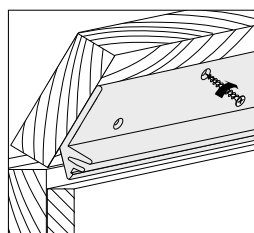

Fijación del riel de fijación

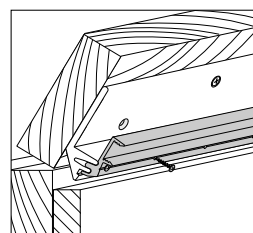

Montaje de la moldura de retención

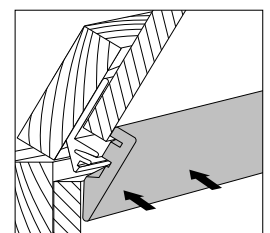

Colocación del listón HDF